



# Regalos Ejecutivos





# Regalos Ejecutivos

## 61200- SET PRINCE



**Material:** Curpiel / Metal  
**Técnica de impresión:** Laser y Serigrafía en Bolígrafo y Tarjetero / Laser, Serigrafía y Termograbado en Llavero  
**Área de impresión:** 1.3 x 2.5 cm Llavero / 0.7 x 3.2 cm Bolígrafo / 5 x 0.7 cm Tarjetero  
**Colores:** NEGRO



Incluye llavero, tarjetero, bolígrafo y caja de regalo.

## 61700 SET SARATOV



**Capacidad:** 525 ml  
**Material:** Acero Inoxidable y Plástico Termo / Aluminio Bolígrafo / Metal Tarjetero  
**Técnica de impresión:** Laser y Serigrafía en Bolígrafo y Tarjetero / Laser, Serigrafía y Tampografía en Termo  
**Área de impresión:** 5.5 x 14 cm Termo / 0.6 x 5 cm Bolígrafo / 4.5 x 3 cm Tarjetero  
**Colores:** NEGRO



62000-  
**SET DE VIAJE DAEGU**



**Material:** Plástico Báscula / Curpiel Porta Pasaporte e Identificador de Maletas

**Técnica de impresión:** Serigrafía

**Área de impresión:** 2 x 1.5 cm Báscula / 5.5 x 5 cm Porta Pasaporte / 8 x 4 cm Identificador

**Colores:** NEGRO



62200  
**SET GOYAN**

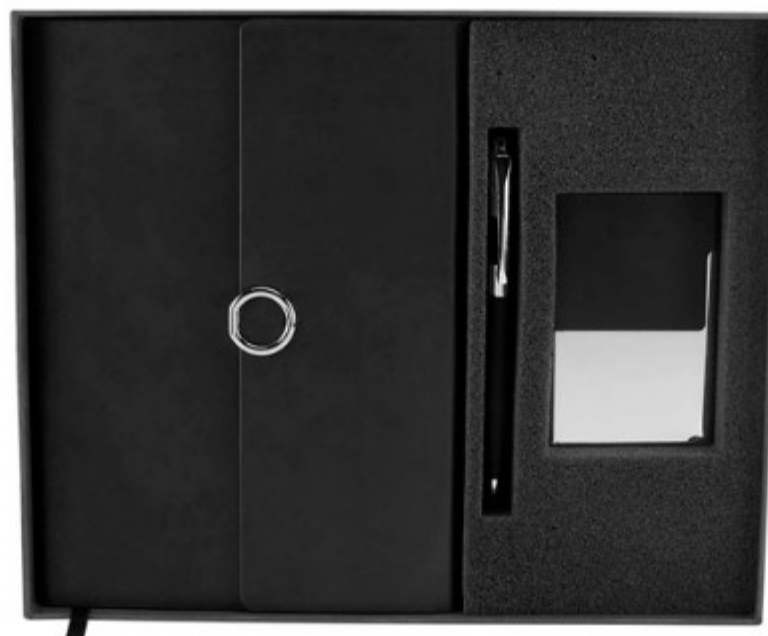

**Material:** Curpiel Libreta / Acero Inoxidable Bolígrafo / Metal Tarjetero

**Técnica de impresión:** Laser y Serigrafía en Bolígrafo y Tarjetero / Laser y Termograbado en Libreta

**Área de impresión:** 5 x 17 cm Libreta / 0.8 x 4 cm Bolígrafo / 4.5 x 3 cm Tarjetero

**Colores:** NEGRO

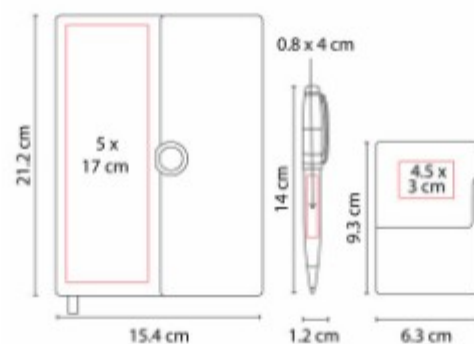

62500  
**SET LIPETSK**



**Capacidad:** 2,600 mAh

**Material:** Curpiel y Metal Bolígrafo y Tarjetero / Curpiel y Plástico Power Bank

**Técnica de impresión:** Serigrafía / Laser

**Área de impresión:** 7 x 2 cm Power Bank / 0.6 x 5.5 cm Bolígrafo / 6.3 x 4 cm Tarjetero

**Colores:** GRIS

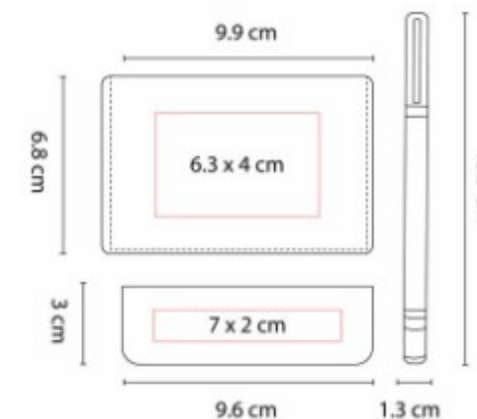

851056-  
**SET PARA VINOS  
CABERNET**



**Material:** Madera / Metal  
**Técnica de impresión:** Laser /  
Serigrafía  
**Área de impresión:** 35 x 10 cm  
**Colores:** NEGRO



851070-  
**SET PARA VINOS JUBA**



**Material:** Madera MDF / Metal  
**Técnica de impresión:** Laser /  
Serigrafía  
**Área de impresión:** 2 x 12 cm  
**Colores:** NEGRO



851091-  
**SET PARA VINOS  
MEDITERRANEO**



**Material:** Madera / Metal  
**Técnica de impresión:** Laser /  
Serigrafía  
**Área de impresión:** 13.5 x 16.5 cm  
**Colores:** BEIGE, CAFE, NEGRO



86300-  
**ESTUCHE PARA VINOS  
MOLORI**

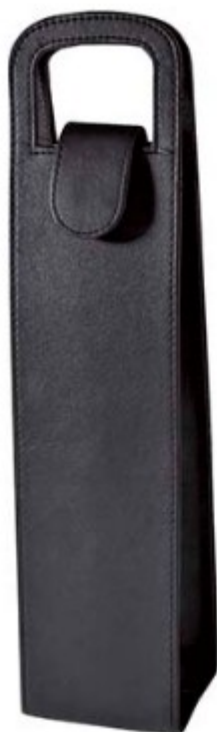

**Material:** Curpiel  
**Técnica de impresión:** Laser /  
Serigrafía  
**Área de impresión:** 7 x 20 cm  
**Colores:** NEGRO



Bolsa de curpiel con asas y broche  
metalico imantado con espacio para  
transportar una botella de vino.

86400-  
**ESTUCHE PARA VINOS  
PALERMO**



**Material:** Yute  
**Técnica de impresión:** Serigrafía  
**Área de impresión:** 8.5 x 28 cm  
**Colores:** BEIGE



Bolsa para botella de vino. Incluye  
asas de madera e interior  
plastificado.

87200-  
**LICORERA BRISTOL**



**Capacidad:** 196 ml  
**Material:** Acero Inoxidable / Curpiel  
**Técnica de impresión:** Laser  
**Área de impresión:** 7 x 7 cm  
Licorera / 2.2 x 1.7 cm Vasos  
**Colores:** NEGRO



98641-  
**SET PARA VINOS  
PAMPLONA**



**Material:** Curpiel / Metal / Terciopelo  
**Técnica de impresión:** Laser /  
Serigrafía  
**Área de impresión:** 11.5 x 4.5 cm  
**Colores:** CAFE



ACC 004  
**CAJA DE REGALO  
MEDIANA**



**Material:** Cartón  
**Técnica de impresión:** Serigrafía  
**Área de impresión:** 20 x 15 cm  
**Colores:** NEGRO



Caja mediana de carton rigido para set de regalo. Solapa imantada para cerrado.

ACC 005  
**CAJA DE REGALO CHICA**



**Material:** Cartón  
**Técnica de impresión:** Serigrafía  
**Área de impresión:** 15 x 10 cm  
**Colores:** NEGRO



Caja chica de carton rigido para set de regalo. Solapa imantada para cerrado.

AGD 025  
**AGENDA DIARIA  
 CLASICA 2025**



**Material:** Curpiel  
**Técnica de impresión:** Laser / Serigrafía / Termograbado  
**Área de impresión:** 10 x 13 cm  
**Colores:** AZUL, AZUL CIELO, BEIGE, CAFE, GRIS, NEGRO, TINTO, VERDE

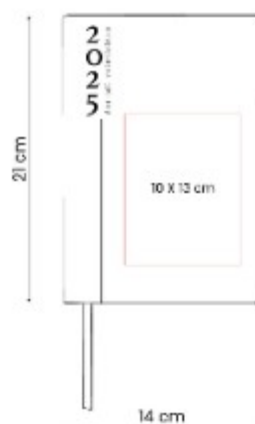

Agenda diaria con 186 hojas.

AGDU 025  
**AGENDA DIARIA ULTRA  
 2025**



**Material:** Curpiel  
**Técnica de impresión:** Termograbado / Laser / Serigrafía  
**Área de impresión:** 12 x 20 cm  
**Colores:** AZUL, CAFE, NEGRO

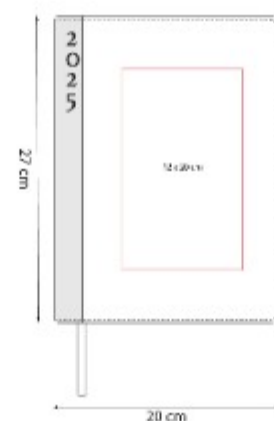

Agenda diaria con 174 hojas.

AGE 025  
**AGENDA EJECUTIVA  
 CLASICA 2025**



**Material:** Curpiel  
**Técnica de impresión:** Termograbado / Laser / Serigrafía  
**Área de impresión:** 16 x 15 cm  
**Colores:** AZUL, AZUL CIELO, BEIGE, CAFE, GRIS, NEGRO, TINTO, VERDE



Agenda semanal con 80 hojas.

AGM 025  
**AGENDA MINI CLASICA  
 2025**



**Material:** Curpiel  
**Técnica de impresión:**  
 Termograbado / Laser / Serigrafia  
**Área de impresión:** 8 x 11 cm  
**Colores:** AZUL, AZUL CIELO, BEIGE,  
 CAFE, GRIS, NEGRO, TINTO, VERDE

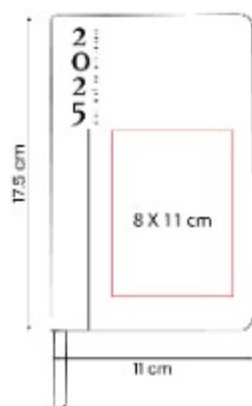

Agenda semanal con 80 hojas.

AGMT 025  
**AGENDA MINI TERRA  
 2025**



**Material:** Curpiel  
**Técnica de impresión:**  
 Termograbado / Laser / Serigrafia  
**Área de impresión:** 8 x 11 cm  
**Colores:** AZUL, AZUL REY, MORADO,  
 NARANJA, ROJO, ROSA, VERDE



Agenda semanal con 80 hojas.

AGP 025  
**AGENDA SEMANAL  
 PREMIUM 2025**



**Material:** Curpiel  
**Técnica de impresión:**  
 Termograbado / Laser / Serigrafia  
**Área de impresión:** 9 x 14 cm  
**Colores:** NEGRO

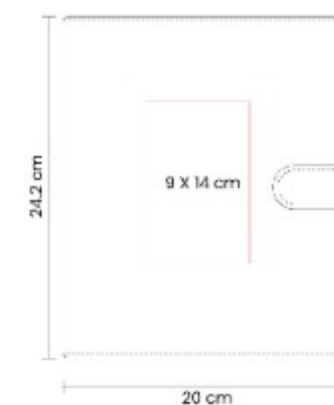

Agenda semanal con 145 hojas.



AGT 025  
**AGENDA DIARIA TERRA  
 2025**



**Material:** Curpiel  
**Técnica de impresión:**  
 Termogravado / Laser / Serigrafía  
**Área de impresión:** 10 x 14 cm  
**Colores:** AZUL, AZUL REY, MORADO,  
 NARANJA, ROJO, ROSA, VERDE

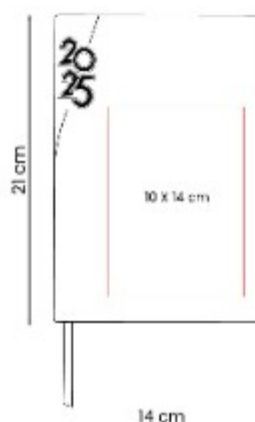

Agenda diaria con 186 hojas.

ANF 058  
**CILINDRO DE VIDRIO  
 MASON**



**Capacidad:** 1 Lt.  
**Material:** Vidrio Borosilicato /  
 SiAlcero/Inoxidable  
**Técnica de impresión:** Serigrafía /  
 Grabado Arena  
**Área de impresión:** 5.5 x 4.5 cm  
**Colores:** AZUL, NEGRO, VERDE



Cilindro de vidrio con asa y manga de silicon graduada en ml. Tapa de bambu con sistema de push y ranura para popote.

ANF 059  
**CILINDRO PARA  
 SUBLIMAR BEIRA**



**Capacidad:** 950 ml  
**Material:** Vidrio Borosilicato / Plástico  
**Técnica de impresión:** Sublimacion  
**Área de impresión:** 19 x 19 cm  
**Colores:** AZUL, BLANCO



Cilindro de vidrio con terminado frosty y un recubrimiento especial para sublimar.

## AST 004 ORGANIZADOR STUARI

NUEVO  
2023



**Material:** Poliúster  
**Técnica de impresión:** Serigrafía  
**Área de impresión:** 6 x 5 cm  
**Colores:** GRIS

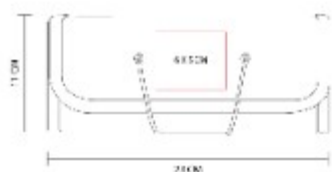

Organizador enrollable para accesorios.

## AST 024 ORGANIZADOR BARIK



**Material:** Poliúster  
**Técnica de impresión:** Serigrafía  
**Área de impresión:** 16 x 5 cm  
**Colores:** GRIS

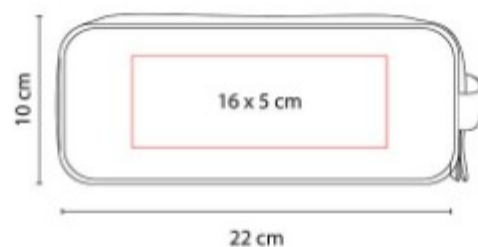

Organizador para accesorios de tecnología con dos compartimentos.

## AUD 040 AUDIFONOS STRAN

NUEVO  
2023



**Material:** Plástico  
**Técnica de impresión:** Serigrafía  
**Área de impresión:** 3 x 1 cm  
**Colores:** BLANCO, NEGRO

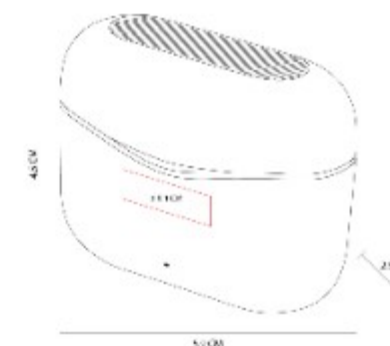

Audifonos bluetooth con base recargable. Controles integrados touch para llamadas, volumen y reproducción de audio.

AUD 044  
**AUDIFONOS ECO BYXO**



**Material:** Plástico Reciclado / Bambú Reciclado  
**Técnica de impresión:** Serigrafía  
**Área de impresión:** 2.5 x 2 cm  
**Colores:** NEGRO



Audifonos bluetooth con base recargable. Sus materiales reciclados lo hacen amigable con el medio ambiente.

AUD 046  
**AUDIFONOS RINK**



**Material:** Plástico  
**Técnica de impresión:** Serigrafía  
**Área de impresión:** 3 x 3 cm  
**Colores:** BLANCO, NEGRO



Audifonos bluetooth con base recargable.

BAR 003  
**SET PARA VINOS ARENI**



**Material:** Metal  
**Técnica de impresión:** Laser / Pantografo / Serigrafía  
**Área de impresión:** 10 x 7 cm  
**Colores:** PLATA



Incluye sacacorchos con navaja y destapador, arillo, boquilla, y estuche.

BAR 013  
**LICORERA MOODGET**



**Capacidad:** 177 ml  
**Material:** Acero Inoxidable  
**Técnica de impresión:** Laser / Serigrafía / Tampografía  
**Área de impresión:** 7 x 7 cm  
**Colores:** PLATA



Licorera de bolsillo, discreta y ligera con tapa de rosca para evitar derrames.

BAR 015  
**LICORERA CRAPSTONE**



**Capacidad:** 177 ml  
**Material:** Acero Inoxidable  
**Técnica de impresión:** Laser / Serigrafía / Tampografía  
**Área de impresión:** 6 x 6 cm  
**Colores:** NEGRO



Licorera de bolsillo, discreta y ligera con tapa de rosca para evitar derrames.

BAR 018  
**SET PARA VINOS VERDOT**



**Material:** Bambú / Metal  
**Técnica de impresión:** Serigrafía / Laser  
**Área de impresión:** 30 x 8 cm  
**Colores:** BEIGE

Estuche de bambu para botella de vino. Incluye sacacorchos con navaja y destapador, stopper, boquilla y arillo.

BAR 021  
**SET PARA VINOS NABID**

**NUEVO  
2023**



**Material:** Metal / Plástico  
**Técnica de impresión:** Serigrafía /  
Tampografía  
**Área de impresión:** 3 x 3 cm  
Sacacorchos / 10 x 10 cm Caja de  
Regalo  
**Colores:** NEGRO



BAR 022  
**LICORERA MOEIRA**

**NUEVO  
2023**



**Capacidad:** 237 ml  
**Material:** Acero inoxidable / Silicón  
**Técnica de impresión:** Serigrafía /  
Laser  
**Área de impresión:** 5 x 2 cm  
**Colores:** NEGRO

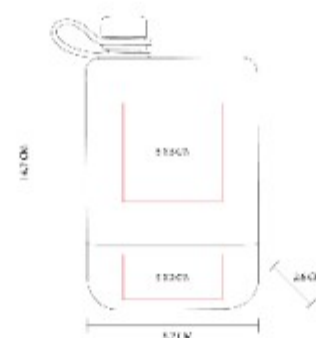

Licorera discreta y ligera con tapa de rosca para evitar derrames.

BAR 027  
**SET PARA VINOS DRUVA**



**Material:** Plástico / Metal  
**Técnica de impresión:** Serigrafía  
**Área de impresión:** 6 x 1.5 cm  
Base 4 cm Sacacorchos  
**Colores:** PLATA

Set de sacacorchos eléctrico. Ideal para los amantes del vino.

## BAR 029 SET DE BAR GLASGOW



**Capacidad:** 350 ml  
**Material:** Bambú / Vidrio / Granito / Acero inoxidable  
**Técnica de impresión:** Serigrafía / Laser  
**Área de impresión:** 6 x 2 cm Base / 6 x 6 cm Portavasos  
**Colores:** BEIGE



Set de bar con base de bambu.

## BAR 030 SET DE BAR ISLAY



**Capacidad:** 200 ml Licorera / 200 ml Vaso  
**Material:** Vidrio / Madera / Piedra  
**Técnica de impresión:** Laser / Grabado Arena  
**Área de impresión:** 4 x 4 cm Licorera / 4 x 3 cm Vaso / 12 x 12 cm Caja  
**Colores:** CAFE



Set de bar.

## BBQ 003- SET DE BBQ SNAZZY



**Material:** Acero Inoxidable  
**Material:** Utensilios / PVC Estuche  
**Técnica de impresión:** Laser en Utensilios / Serigrafía en Estuche  
**Área de impresión:** 33 x 5.5 cm  
**Colores:** PLATA



Incluye pinzas, espátula, tenedor y estuche metálico.

BBQ 014  
**ASADOR DAMIAN**



**Material:** Hierro  
**Técnica de impresión:** Serigrafía  
**Área de impresión:** 23 x 12 cm  
**Colores:** NEGRO



Asador portatil de carbon. Incluye parrilla con sujetador y asas de madera en base.

CEL 036  
**CARGADOR INALAMBRICO NAMU**



**Capacidad:** 5W  
**Material:** Plástico  
**Técnica de impresión:** Serigrafía / Tampografía  
**Área de impresión:** 6 x 4 cm  
**Colores:** BLANCO

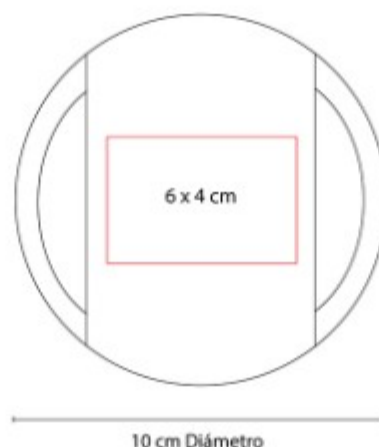

Cargador inalambrico de escritorio para smartphone. Incluye cable cargador.

CEL 062  
**SOPORTE DRAFTAN**



**Material:** Metal  
**Técnica de impresión:** Laser / Serigrafía  
**Área de impresión:** 1.5 cm Diámetro  
**Colores:** GRIS OXFORD

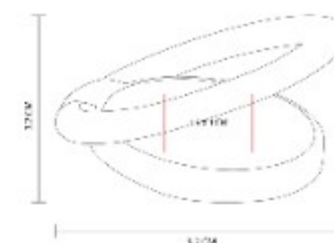

Anillo para smartphone con giro 360°, la base gira 180° para ajustar la vision horizontal o vertical.

CEL 066  
**TARJETERO KARTE**



**Material:** Curpiel  
**Técnica de impresión:** Serigrafía /  
Tampografía  
**Área de impresión:** 4.5 x 6 cm  
**Colores:** AZUL, CAFE, NEGRO

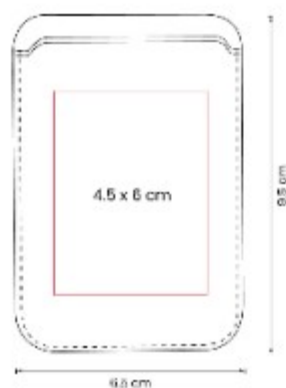

Tarjetero magnetico para smartphone. Se adhieren facilmente a la parte posterior asegurando un ajuste preciso y seguro.

CHM 009  
**CHALECO AVALON**



**Material:** Nylon / PoliÚster  
**Técnica de impresión:** Bordado /  
Serigrafía  
**Área de impresión:** 12 x 10 cm  
**Colores:** NEGRO  
**Tallas:** L, M, S, XL

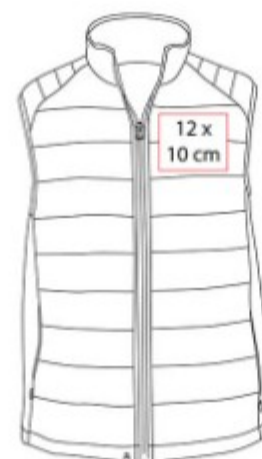

Chaleco ligero con bolsas laterales. Exterior 100% nylon. Interior y relleno 100% poliester.

CHM 015  
**CHAMARRA DEPORTIVA  
LIGERA YEOSU**



**Material:** PoliÚster  
**Técnica de impresión:** Serigrafía  
**Área de impresión:** 12 x 10 cm  
**Colores:** NEGRO  
**Tallas:** L, M



Chamarra deportiva ligera plegable con funda en cierre. 100% Poliester.



CHM 016  
**CHAMARRA DURNSTEIN**



**Material:** Poliúster  
**Técnica de impresión:** Bordado / Serigrafía  
**Área de impresión:** 12 x 10 cm  
**Colores:** GRIS  
**Tallas:** L, M, S, XL



Chamarras con gorro. Exterior 100% poliéster, forro polar cepillado 65% poliéster, 35% algodón.

CRG 047  
**MULTICARGADOR INALAMBRICO VALI**

**NUEVO 2023**



**Capacidad:** 15W  
**Material:** Plástico  
**Técnica de impresión:** Serigrafía / Tampografía  
**Área de impresión:** 3.5 x 6 cm  
**Colores:** NEGRO



Cargador inalámbrico con triple función. Incluye estación de carga para smartphone, reloj inteligente y audifonos.

CRG 050  
**CARGADOR CON LAMPARA LAMPPU**

**NUEVO 2023**



**Capacidad:** 15W Principal / 3W Secundario  
**Material:** Plástico  
**Técnica de impresión:** Serigrafía / Tampografía  
**Área de impresión:** 4 x 3.5 cm Lámpara  
**Colores:** BLANCO

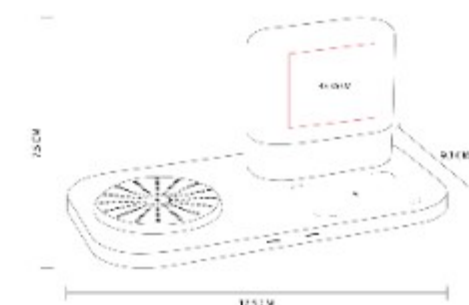

Cargador inalámbrico para smartphone y earbuds. Incluye lámpara touch con 3 diferentes

CRG 051  
**CARGADOR CON  
LAMPARA VALOA**

NUEVO  
2023



**Capacidad:** 15W  
**Material:** Plástico  
**Técnica de impresión:** Serigrafía /  
Tampografía  
**Área de impresión:** 4.5 x 2 cm  
**Colores:** NEGRO

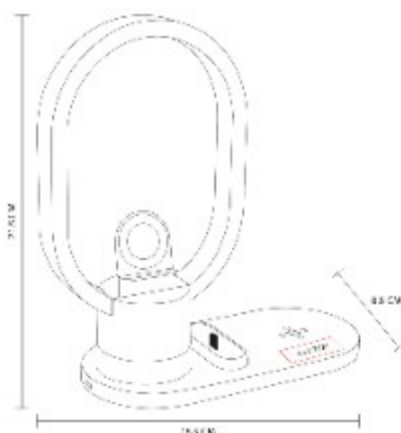

DAM 037  
**SET SKINCARE**

NUEVO  
2023



**Material:** Poliúster  
**Técnica de impresión:** Serigrafía  
**Área de impresión:** 10 x 14 cm  
Bolsa / 15 x 7.5 cm Diadema / 3.5 x  
3.5 cm Pad  
**Colores:** NEGRO



Set de cuidado facial. Incluye una  
diadema, un pad removedor de  
maquillaje reusable y una bolsa con  
jareta.

DAM 052  
**SET MASAJEADOR  
HELENA**



**Material:** Piedra Jade / Metal  
**Técnica de impresión:** Serigrafía  
**Área de impresión:** 12 x 8 cm Caja  
**Colores:** BLANCO



Set masajeador facial.

ELM 001  
**TERMO ARTISAN**



**Capacidad:** 475 ml  
**Material:** Acero Inoxidable / Cerámica / Plástico  
**Técnica de impresión:** Laser / Serigrafía  
**Área de impresión:** 6 x 2 Arriba / 6 x 5 cm Abajo  
**Colores:** AZUL, GRIS



Tecnología TrueBarrier™ que usa aislamiento de triple pared.

EVS 002  
**TERMO ASPEN**



**Capacidad:** 740 ml  
**Material:** Acero Inoxidable / Plástico  
**Técnica de impresión:** Laser / Serigrafía  
**Área de impresión:** 6 x 10 cm  
**Colores:** BLANCO, NEGRO



Tecnología TriMax™ que usa aislamiento de triple pared.

EVS 003  
**TERMO BOULDER**



**Capacidad:** 709 ml  
**Material:** Acero Inoxidable / Plástico  
**Técnica de impresión:** Laser / Serigrafía  
**Área de impresión:** 6 x 8 cm  
**Colores:** AZUL



Tecnología TriMax™ que usa aislamiento de triple pared.

## HL 200 LIBRETA REIK



**Material:** Curpiel  
**Técnica de impresión:** Serigrafía / Termograbado  
**Área de impresión:** 11 x 18 cm  
**Colores:** AZUL, GRIS, ROJO



Libreta con 80 hojas de raya. Incluye elastico para cerrar, separador de hojas y elastico para boligrafo.

## M 2085 LLAVERO GERSOPPA



**Material:** Curpiel / Metal  
**Técnica de impresión:** Serigrafía  
**Área de impresión:** 1.3 x 2.3 cm  
**Colores:** NEGRO

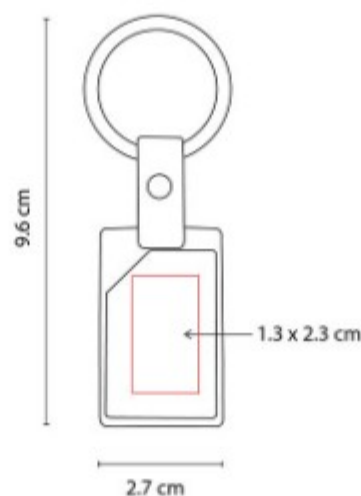

Incluye caja individual.

## M 63274 LLAVERO PALEMBANG



**Material:** Metal / Fibra de Carbono  
**Técnica de impresión:** Laser / Pantografo  
**Área de impresión:** 1.5 x 0.5 cm  
**Colores:** NEGRO

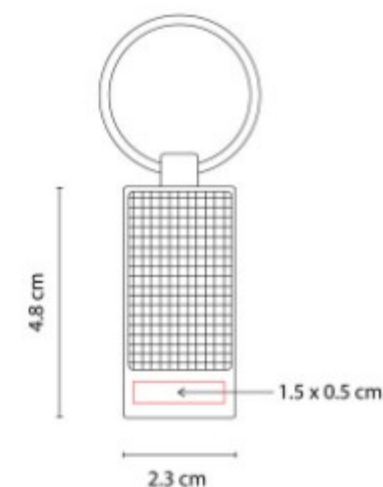

Incluye caja individual.

M 63280-  
**LLAVERO LABORO**



**Material:** Metal  
**Técnica de impresión:** Goteado en Resina / Grabado Espejo / Serigrafía / Laser  
**Área de impresión:** 2.1 x 2.6 cm  
**Colores:** PLATA



Incluye caja individual.

M 63282-  
**LLAVERO SQUARE**



**Material:** Metal  
**Técnica de impresión:** Goteado en Resina / Grabado Espejo / Serigrafía / Laser  
**Área de impresión:** 2 x 2.9 cm  
**Colores:** PLATA



Incluye caja individual.

M 7575  
**LLAVERO GALICIA**



**Material:** Madera de Nogal / Metal / Curpiel  
**Técnica de impresión:** Laser  
**Área de impresión:** 1 x 4 cm  
**Colores:** CAFE



Llavero de madera con tira de curpiel. Incluye empaque con exhibidor de carton y bolsa individual.

M 7984  
**LLAVERO LUSTRO**



**Material:** Metal  
**Técnica de impresión:** Laser  
**Área de impresión:** 2 x 3.5 cm  
**Colores:** GRIS OXFORD



Llavero metalico con diseno de placa.  
Incluye caja individual.

M 80122  
**PORTA PASAPORTE  
BROOME**



**Material:** Curpiel  
**Técnica de impresión:** Serigrafia  
**Área de impresión:** 5.5 x 5 cm  
**Colores:** NEGRO



Compartimento para pasaporte y billetes. Incluye elastico para boligrafo (No incluido).

M 80123  
**PORTA PASAPORTE  
GIRIS**



**Material:** Curpiel  
**Técnica de impresión:** Laser / Serigrafia / Termograbado  
**Área de impresión:** 6 x 9 cm  
**Colores:** AZUL, GRIS

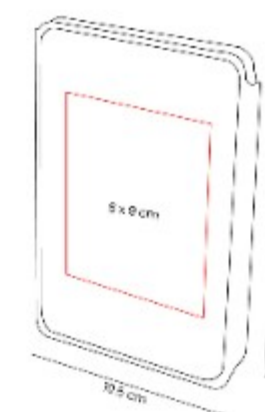

Funda para pasaporte con cierre magnetico. Ideal para mantener los documentos seguros, y ordenados.

NES 002  
**NECESER VARESE**



**Material:** Curpiel  
**Técnica de impresión:** Serigrafía  
**Área de impresión:** 10 x 6 cm  
**Colores:** CAFE

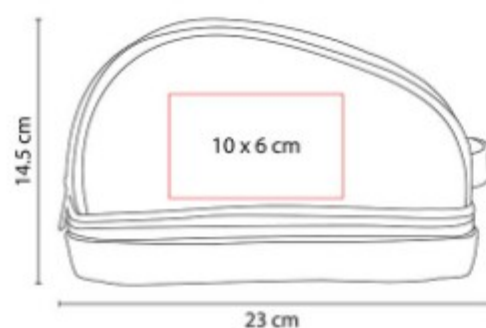

Neceser con asa. Compartimento principal e inferior con cierre.

NES 003  
**NECESER MYOKO**



**Material:** Curpiel / Poliúster  
**Técnica de impresión:** Bordado / Serigrafía  
**Área de impresión:** 12 x 9 cm  
**Colores:** GRIS

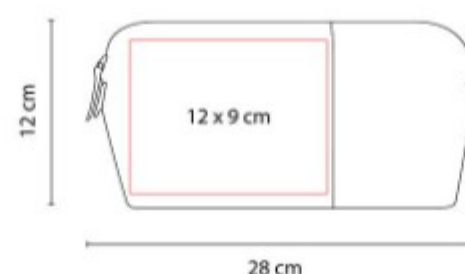

Neceser de curpiel con cierre.

PRT 001-  
**PORTARRETRATO LIVING**



**Material:** Aluminio No Galvanizado  
**Técnica de impresión:** Laser / Pantografo / Serigrafía  
**Área de impresión:** 13 x 2.5 cm  
**Colores:** PLATA



2 Posiciones: horizontal y vertical.  
Tamano de la foto 10 x 15 cm.

## PWT 210 SET DE COCINA DAELI

NUEVO  
2023



**Material:** Mármol / Bambú / Acero Inoxidable  
**Técnica de impresión:** Serigrafía / Laser  
**Área de impresión:** 6 x 3 cm  
**Colores:** BEIGE

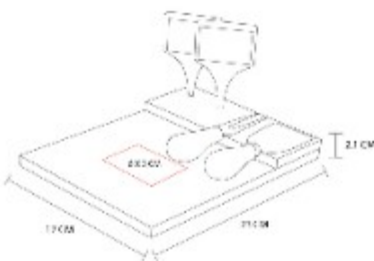

Set con 1 tabla de marmol con bambu.

## PWT 220 TABLA AOSTA



**Material:** Madera Acacia / Mármol / Metal  
**Técnica de impresión:** Laser  
**Área de impresión:** 10 x 8 cm  
**Colores:** BEIGE



Tabla de cocina de marmol con madera y asa metalica color oro rosado. Incluye caja individual.

## SET 011 SET CHOMUTOV



**Capacidad:** 5,000 mAh Power Bank / 4 GB Bolígrafo  
**Material:** Plástico Power Bank / Acero Inoxidable Bolígrafo  
**Técnica de impresión:** Serigrafía en Power Bank / Grabado Espejo en Bolígrafo  
**Área de impresión:** 3 x 3 cm Power Bank / 1 x 4 cm Bolígrafo  
**Colores:** NEGRO

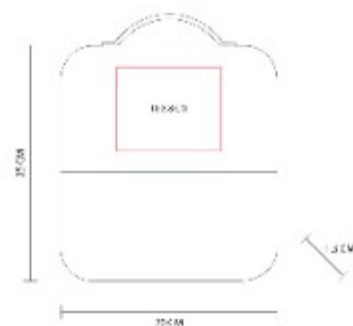
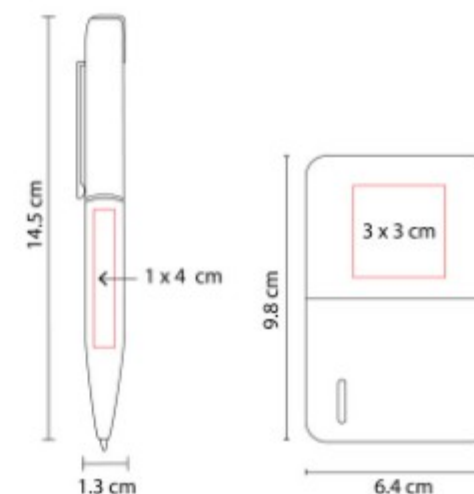

Incluye bateria auxiliar de 5.000



SET 014  
**SET DE OFICINA  
LVAUX**



**Material:** Metal / Bambú  
**Técnica de impresión:** Laser / Serigrafía  
**Área de impresión:** 0.5 x 2 cm  
Bolígrafo / 1.5 x 1.5 cm Llavero  
**Colores:** NEGRO



Set de oficina con bolígrafo, llavero y estuche. Bolígrafo con mecanismo twist.

SET 088  
**SET POLO**



**Capacidad:** 8,000 mAh  
**Material:** Plástico  
**Técnica de impresión:** Serigrafía  
**Área de impresión:** 9 x 5 cm  
Estuche / 7 x 4 cm Power Bank  
**Colores:** NEGRO

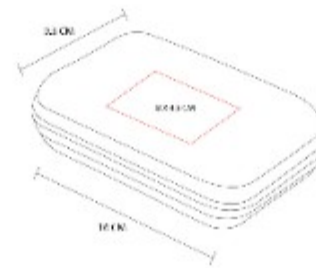

SIN 115  
**MOCHILA-PORTAFOLIO  
DARO**



**Material:** PoliÚster  
**Técnica de impresión:** Bordado / Serigrafía  
**Área de impresión:** 18 x 22 cm  
**Colores:** CAFE



Mochila-portafolio. Bolsa principal y frontal. Espacio para laptop de 14" y tablet. Bolsa interna con organizador.

SIN 143  
**MOCHILA TROLLEY  
POLUX**



**Material:** Poliúster  
**Técnica de impresión:** Serigrafía  
**Área de impresión:** 13 x 12 cm  
**Colores:** GRIS



Bolsa principal con espacio para laptop de 14". Bolsa frontal con cierre y compartimento interno.

SIN 195  
**MOCHILA KONGUR**



**Material:** Poliúster  
**Técnica de impresión:** Bordado / Serigrafía  
**Área de impresión:** 14 x 14 cm  
**Colores:** NEGRO

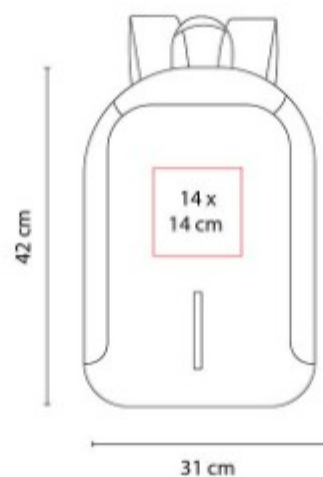

Mochila antirrobo. Bolsa principal con cierre oculto. Incluye compartimento para laptop de 14" y tablet.

SIN 242  
**MALETA QUARTEIRA**



**Material:** Poliúster  
**Técnica de impresión:** Bordado / Serigrafía  
**Área de impresión:** 24 x 12 cm  
**Colores:** GRIS



Bolsa principal y frontal con cierre.

SIN 286  
**BOLSA-MOCHILA TASKA**



**Material:** PoliÚster  
**Técnica de impresión:** Serigrafía  
**Área de impresión:** 10 x 8 cm  
**Colores:** AZUL, NEGRO, TINTO



Bolsa con cierre de jareta.  
Compartimento principal con  
separador a prueba de agua y  
bolsillo con cierre.

SIN 293  
**MOCHILA DUBLU**



**Material:** PoliÚster / Curpiel  
**Técnica de impresión:** Bordado /  
Serigrafía  
**Área de impresión:** 15 x 10 cm  
**Colores:** CAFE, NEGRO



Mochila perfecta para llevar tus  
pertenencias con estilo y  
organización.

SIN 415  
**MOCHILA SISAK**



**Material:** PoliÚster  
**Técnica de impresión:** Bordado /  
Serigrafía  
**Área de impresión:** 16 x 16 cm  
**Colores:** GRIS

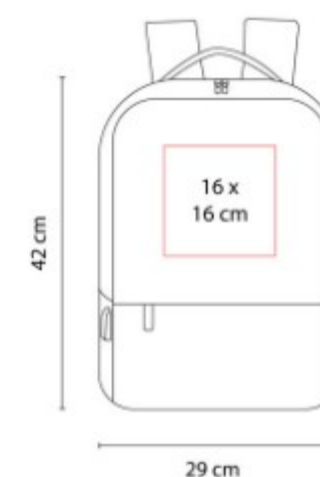

Mochila con salida USB (se requiere  
conectar a batería portatil) para  
cargar smartphone.

SIN 513  
**MOCHILA REMOS**



**Material:** PoliÚster / Curpiel  
**Técnica de impresión:** Serigrafía / Bordado  
**Área de impresión:** 7 x 1.5 cm  
Parche / 10 x 10 cm Bolsa Frontal  
**Colores:** GRIS



Bolsa principal con cierre y compartimento para tablet y laptop de 16".

SIN 516  
**MALETA MOVE**



**Material:** PoliÚster  
**Técnica de impresión:** Serigrafía  
**Área de impresión:** 15 x 6 cm  
**Colores:** NEGRO



Maleta ideal para tus aventuras deportivas.

SIN 523  
**MALETA HARMA**



**Material:** PoliÚster  
**Técnica de impresión:** Serigrafía  
**Área de impresión:** 20 x 8 cm  
**Colores:** GRIS

Maleta diseñada para facilitar tus viajes y mantener tus pertenencias organizadas.

SIN 531  
**MOCHILA HOLDE**



**Material:** PoliÚster  
**Técnica de impresión:** Serigrafía  
**Área de impresión:** 14 x 8 cm  
**Colores:** AZUL



Mochila con amplia bolsa principal con compartimento interno para laptop de hasta 15" y dos bolsas internas.

SIN 532  
**MOCHILA NUCHTER**



**Material:** PoliÚster / PU  
**Técnica de impresión:** Laser  
**Área de impresión:** 4 x 1.3 cm  
**Colores:** NEGRO



Mochila ejecutiva con capacidad de carga USB (batería portatil no incluida).

SIN 533  
**MALETA EGNI**



**Material:** PoliÚster  
**Técnica de impresión:** Serigrafía  
**Área de impresión:** 18 x 10 cm  
**Colores:** GRIS

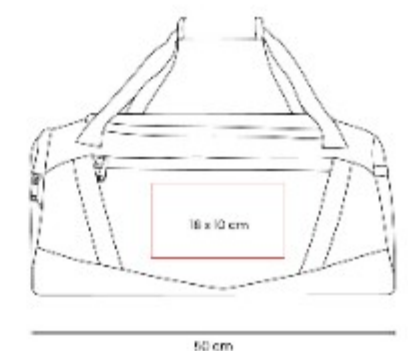

Maleta deportiva equipada con bolsa principal y una adicional en la parte frontal, ambas con cierre.

SIN 713  
**MALETA HANAE**



**Material:** Estireno / PoliÚster  
**Técnica de impresión:** Laser en Placa Metalica  
**Área de impresión:** 4 x 0.8 cm  
**Colores:** NEGRO



Maleta carry-on que combina estilo, funcionalidad y seguridad, ideal para viajes cortos.

SIN 718  
**MOCHILA KRATO**



**Material:** Poliuretano / PoliÚster / Metal  
**Técnica de impresión:** Serigrafia  
**Área de impresión:** 8 x 10 cm  
**Colores:** CAFE, GRIS

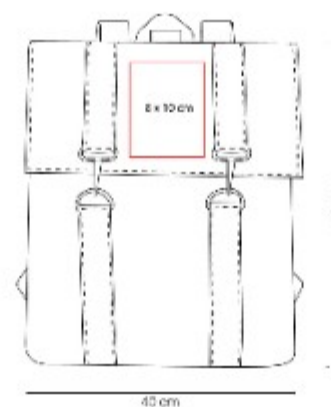

SIN 751  
**NECESER BENARES**



**Material:** PoliÚster  
**Técnica de impresión:** Laser en Placa Metalica  
**Área de impresión:** 2.5 x 2.5 cm  
**Colores:** NEGRO

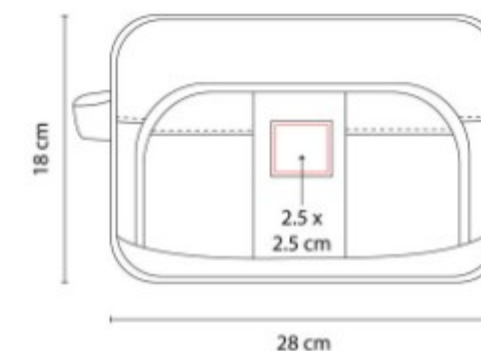

Neceser con cierre y asa en el exterior. Incluye compartimento frontal con doble cierre.

SIN 811  
**NECESER TROUSSE**

**Material:** Canvas / Curpiel  
**Técnica de impresión:** Serigrafía  
**Área de impresión:** 13.5 x 6 cm  
**Colores:** GRIS

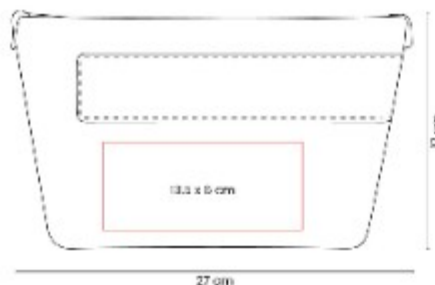

Practico neceser de viaje. Ideal para la organizacion de articulos de cuidado personal.

SIN 821  
**MALETA TROLLEY KLINK**



**Material:** Plástico ABS / PoliÚster  
**Técnica de impresión:** Laser / Serigrafía  
**Área de impresión:** 5 x 2.3 cm  
**Colores:** AZUL, NEGRO



Maleta con diseno plegable, se colapsa hasta 7 cm.

SIN 852  
**HIELERA ITALY**



**Capacidad:** 7 Litros  
**Material:** Hilo de Algodón Laminado de Papel / Acetato de Vinilo de Polietileno  
**Técnica de impresión:** Serigrafía / Termograbado  
**Área de impresión:** 6 x 3 cm  
**Colores:** BEIGE

Hielera tipo bolsa con interior sellado plastificado. Compartimento principal con diseno abierto.

SIN 853  
**LONCHERA MALLORCA**



**Material:** Poliuretano / Acetato de Vinilo de Polietileno  
**Técnica de impresión:** Serigrafía  
**Área de impresión:** 7 x 7 cm Parte Superior / 10 x 5 cm Bolsillo  
**Colores:** CAFE



Lonchera de curpiel comoda y portatil. Ideal para llevar tus alimentos a la oficina o escuela.

SIN 854  
**LONCHERA DYSHE**



**Material:** PoliÚster / Laminado de PoliÚster / Acetato de Vinilo de Polietileno  
**Técnica de impresión:** Serigrafía  
**Área de impresión:** 18 x 10 cm  
**Colores:** NEGRO



Lonchera con interior plastificado.

SIN 881  
**MOCHILA KIRAN**



**Material:** Algodón Reciclado  
**Técnica de impresión:** Serigrafía  
**Área de impresión:** 13 x 7 cm  
**Colores:** GRIS



Mochila ecologica de algodón reciclado. Compartimento principal con cierre. Bolsillo frontal con velcro.



SIN 889  
**MALETA POID**



**Material:** PU / Poliúster  
**Técnica de impresión:** Serigrafía  
**Área de impresión:** 12 x 10 cm  
**Colores:** NEGRO



Maleta con diseño deportivo. El compartimento principal con cierre.

SIN 906  
**MOCHILA BAUM**



**Material:** Algodón reciclado  
**Técnica de impresión:** Serigrafía / Bordado  
**Área de impresión:** 10 x 13 cm  
**Colores:** AZUL, BEIGE, NEGRO



SIN 917  
**MALETA BUZZARD**



**Material:** Canvas  
**Técnica de impresión:** Bordado / Serigrafía  
**Área de impresión:** 13 x 15 cm  
**Colores:** CAFE

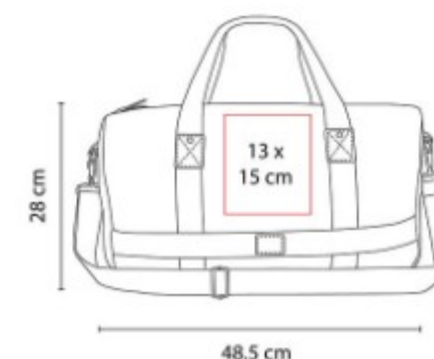

Bolsa principal con cierre. Incluye correa para hombro ajustable y removible. Asas de agarre superior.

SIN 920  
**MOCHILA REIZIGER**



**Material:** Poliúster  
**Técnica de impresión:** Serigrafía / Bordado  
**Área de impresión:** 17 x 17 cm  
**Colores:** AZUL, NEGRO



Mochila con amplios espacios diseñados para todas tus pertenencias personales.

SIN 923  
**MOCHILA SAKTA**



**Material:** Poliúster  
**Técnica de impresión:** Bordado / Serigrafía  
**Área de impresión:** 10 x 10 cm  
**Colores:** GRIS



Mochila estilo casual. El bolsillo principal es espacioso y cuenta con un compartimento para laptop hasta de 15".

SIN 926  
**MALETA ARIKETA**



**Material:** Poliúster  
**Técnica de impresión:** Serigrafía / Bordado  
**Área de impresión:** 10 x 11 cm  
**Colores:** AZUL, NEGRO



Maleta ideal para tus artículos deportivos.

SIN 927  
**MALETA HOUDEN**



**Material:** PoliÚster  
**Técnica de impresión:** Serigrafía /  
Bordado  
**Área de impresión:** 32 x 12 cm  
**Colores:** AZUL, GRIS



Maleta deportiva con bolsillo frontal con cierre.

SIN 928  
**MALETA KAFA**



**Material:** PoliÚster  
**Técnica de impresión:** Serigrafía /  
Bordado  
**Área de impresión:** 25 x 11 cm  
**Colores:** NEGRO

Maleta deportiva con un bolsillo frontal amplio, que te permite organizar tus pertenencias de forma cómoda.

SIN 929  
**MALETA KENBE**



**Material:** PoliÚster  
**Técnica de impresión:** Serigrafía /  
Bordado  
**Área de impresión:** 12 x 7 cm (bolsa frontal izquierda) / 12 x 10 cm (bolsa frontal derecha)  
**Colores:** NEGRO



SIN 971  
**MOCHILA SKADI**



**Material:** Poliúster

**Técnica de impresión:** Serigrafía

**Área de impresión:** 9 x 9 cm

**Colores:** AZUL, GRIS



Bolsa principal y frontal con cierre.  
Compartimento para laptop hasta de  
15". 2 bolsas laterales.

SIN 982  
**HIELERA NIKOLAI**

**Capacidad:** 10 Litros  
**Material:** Poliúster / Acetato de vinilo  
de polietileno / Metal  
**Técnica de impresión:** Serigrafía /  
Bordado  
**Área de impresión:** 14 x 9 cm  
**Colores:** AZUL, GRIS, NEGRO

SIN 983  
**HIELERA LEMARI**



**Capacidad:** 10 Litros  
**Material:** Poliúster / Acetato de Vinilo  
de Polietileno / Metal  
**Técnica de impresión:** Serigrafía /  
Bordado  
**Área de impresión:** 16 x 10 cm  
**Colores:** GRIS

SLF 005  
**SELFIE STICK LITE**



**Material:** Plástico / Aluminio  
**Técnica de impresión:** Serigrafía /  
Tampografía  
**Área de impresión:** 2 x 7 cm  
**Colores:** NEGRO



Selfie stick con tripie. Incluye control bluetooth para disparo de fotos via remota (Bateria de boton incluida).

SOC 013  
**PELOTA ANTI-STRESS  
LISA**



**Material:** PU  
**Técnica de impresión:** Tampografía  
**Área de impresión:** 4.7 cm Diámetro  
**Colores:** COBRE, DORADO

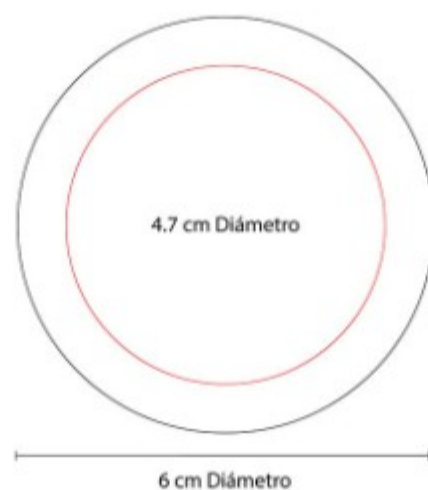

Pelota antiestres.

TMPS 127  
**TERMO CARTE**



**Capacidad:** 550 ml  
**Material:** Acero Inoxidable / Plástico  
**Técnica de impresión:** Laser /  
Serigrafía / Tampografía  
**Área de impresión:** 4.5 x 8 cm  
**Colores:** BLANCO, NEGRO, PLATA



Doble pared. Cerrado al vacio. Pared interna y externa acero inoxidable.

TMPS 140  
**TERMO MONTPELLIER**



**Capacidad:** 600 ml  
**Material:** Acero Inoxidable / Plástico  
**Técnica de impresión:** Laser / Serigrafía / Tampografía  
**Área de impresión:** 2 x 11 cm Parte Plana / 6 x 12 cm Parte Lisa  
**Colores:** GRIS, PLATA

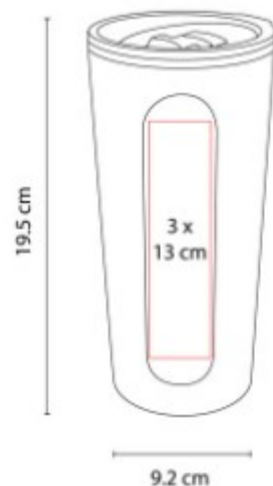

Doble pared. Pared interna plástico, pared externa acero inoxidable. Tapa de plástico con válvula de seguridad.

TMPS 146  
**SHOT TEQUILERO VOLCA**



**Capacidad:** 120 ml  
**Material:** Acero Inoxidable / Plástico  
**Técnica de impresión:** Laser / Serigrafía / Tampografía  
**Área de impresión:** 3.5 x 3.5 cm  
**Colores:** NEGRO, PLATA



Doble pared. Cerrado al vacío. Pared interna y externa acero inoxidable. Incluye tapa de plástico.

TMPS 158  
**TERMO CON VIDRIO KAAP**



**Capacidad:** 500 ml  
**Material:** Vidrio / Acero Inoxidable / Plástico  
**Técnica de impresión:** Laser / Serigrafía  
**Área de impresión:** 5.5 x 7 cm  
**Colores:** NEGRO, PLATA



Termo de vidrio doble pared con base exterior de acero inoxidable desprendible.

TMPS 167  
**TERMO DE VIDRIO  
NANKIN**



**Capacidad:** 140 ml / 200 ml  
**Material:** Vidrio / Plástico / Acero  
Inoxidable  
**Técnica de impresión:** Serigrafía  
**Área de impresión:** 5.5 x 5.5 cm  
**Colores:** CAFE

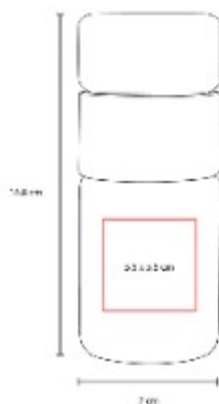

Termo de vidrio de doble pared para bebidas calientes y frías. Tapa de rosca que evita derrames.

TMPS 170  
**PRENSA FRANCESA  
COCKER**



**Capacidad:** 350 ml  
**Material:** Vidrio / Plástico / Acero  
Inoxidable  
**Técnica de impresión:** Serigrafía  
**Área de impresión:** 4 x 4 cm  
**Colores:** NEGRO



Prensa francesa con capacidad para 1 taza. Incluye caja individual.

TMPS 185  
**TERMO DOTS**



**Capacidad:** 650 ml  
**Material:** Acero Inoxidable / Plástico  
**Técnica de impresión:** Laser /  
Serigrafía  
**Área de impresión:** 6 x 8 cm  
**Colores:** GRIS



Doble pared. Cerrado al vacío. Pared interna y externa de acero inoxidable.

TMPS 187  
**JARRA TERMICA SHALA**



**Capacidad:** 1 Lt.  
**Material:** Plástico / Vidrio / Bambú  
**Técnica de impresión:** Serigrafía  
**Área de impresión:** 6 x 15 cm  
**Colores:** BLANCO



Jarra termica doble pared. Interior de vidrio y exterior de plastico. Tapa con boton dispensador y asa de bambu.

TMPS 205  
**TERMO DUECO**



**Capacidad:** 500 ml  
**Material:** Acero Inoxidable / Plástico  
**Técnica de impresión:** Laser  
**Área de impresión:** 5.5 x 3.5 cm  
**Colores:** AZUL, BEIGE, VERDE



Doble pared. Cerrado al vacio. Pared interna y externa de acero inoxidable.

TMPS 207  
**TERMO DUALITA**



**Capacidad:** 500 ml  
**Material:** Acero Inoxidable / Plástico  
**Técnica de impresión:** Laser  
**Área de impresión:** 5 x 3 cm  
**Colores:** AZUL, DORADO, GRIS OXFORD, VERDE



Doble pared. Cerrado al vacio. Pared interna y externa acero inoxidable. Tapa principal con sistema de rosca y asa.



TMPS 208  
**CAFETERA DE GOTEO  
MISTE**



**Capacidad:** 400 ml  
**Material:** Vidrio borosilicato / Silicón  
**Técnica de impresión:** Serigrafía  
**Área de impresión:** 6 x 5 cm  
**Colores:** NEGRO



Cafetera de goteo de vidrio con  
marcador de medicion. Incluye filtro  
en forma de cono de acero  
inoxidable.

TMPS 209  
**TERMO TOREN**



**Capacidad:** 750 ml  
**Material:** Acero Inoxidable / Plástico  
**Técnica de impresión:** Laser /  
Serigrafía  
**Área de impresión:** 1.5 x 13 cm  
**Colores:** BLANCO, NEGRO



Doble pared. Cerrado al vacio. Pared  
interna y externa acero inoxidable.  
Tapa metalica con sistema de rosca.

TMPS 217  
**CILINDRO VITENDO**



**Capacidad:** 710 ml  
**Material:** Aluminio / Plástico  
**Técnica de impresión:** Laser /  
Serigrafía  
**Área de impresión:** 6 x 12cm  
**Colores:** AZUL, DORADO, GRIS  
OXFORD, ROSE GOLD



Cilindro de aluminio de una pared.  
Tapa de plastico con cierre de rosca.  
Terminado metalico. Incluye caja  
individual.

## TMPS 222 TERMO TURNI



**Capacidad:** 800 ml

**Material:** Acero Inoxidable / Plástico / Silicón

**Técnica de impresión:** Serigrafía / Laser

**Área de impresión:** 8 x 10 cm

**Colores:** AZUL, GRIS, NEGRO



Doble pared. Cerrado al vacío. Pared interna y externa acero inoxidable. Tapa de plástico con cierre de rosca.

## TMPS 49 TERMO ALLALIN



**Capacidad:** 525 ml

**Material:** Acero Inoxidable / Plástico

**Técnica de impresión:** Laser / Serigrafía / Tampografía

**Área de impresión:** 7 x 5 cm

**Colores:** BLANCO, NEGRO, PLATA

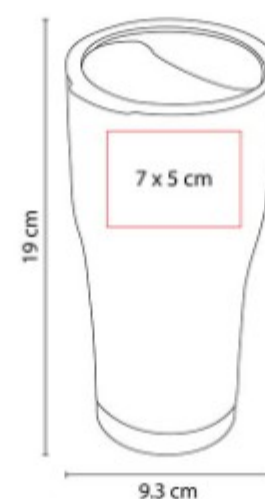

Doble pared. Cerrado al vacío. Pared interna y externa acero inoxidable. Tapa de plástico con ranura.

## TMPS 81 TERMO TERAMO



**Capacidad:** 550 ml

**Material:** Acero Inoxidable / Plástico

**Técnica de impresión:** Laser / Pantógrafo / Serigrafía / Tampografía

**Área de impresión:** 5.5 x 10 cm

**Colores:** PLATA

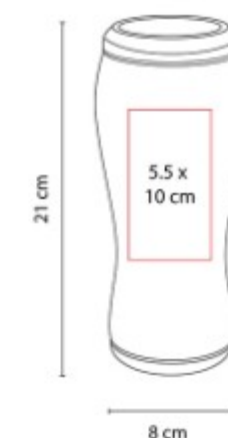

Doble pared. Pared interna y externa acero inoxidable. Tapas intercambiables para lata o botella.

W 650  
**CARTERA IMERETI**



**Material:** Piel Corte Vacuno / Forro Textil  
**Técnica de impresión:** Serigrafía / Termograbado  
**Área de impresión:** 8 x 2.5 cm  
**Colores:** CAFE, NEGRO

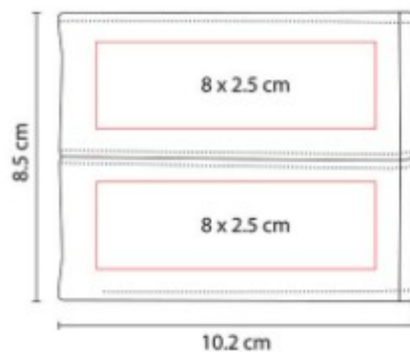

Organizador de tarjetas y credenciales. Compartimento doble para billetes.

Z 016  
**BOCINA FREY**



**Material:** Plástico  
**Técnica de impresión:** Serigrafía  
**Área de impresión:** 5 x 2 cm  
**Colores:** NEGRO

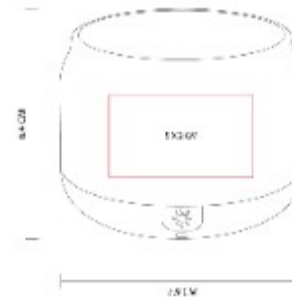

Bocina bluetooth recargable con luz RGB ajustable a 3 efectos diferentes. Reproducción de música 3 hrs aproximadamente.

Z 090  
**BOCINA CON AUDIFONOS RUIS**



**Material:** Plástico  
**Técnica de impresión:** Serigrafía  
**Área de impresión:** 2 x 6 cm  
**Colores:** NEGRO



Bocina con audifonos bluetooth integrados. Pueden utilizarse ambas funciones al mismo tiempo.

Z 1060  
**BOCINA LASSEN**



**Material:** Plástico

**Técnica de impresión:** Laser

**Área de impresión:** 4 x 1 cm Placa

**Colores:** GRIS

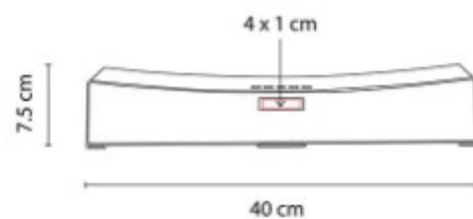

Mini barra de sonido bluetooth de con dos bocinas de 5W de potencia cada una.

Z 1110  
**BOCINA ROCK**



**Material:** Plástico / Rubber

**Técnica de impresión:** Tampografía

**Área de impresión:** 3 x 1.3 cm

**Colores:** NEGRO

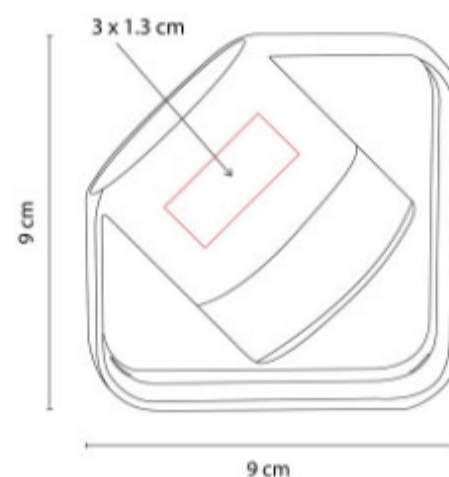

Bocina bluetooth con batería recargable. Controles integrados de volumen y reproducción de audio.

KIT 035  
**SET MERE**



**Técnica de impresión:** Serigrafía  
**Colores:** BEIGE



Hasta agotar existencias. Set de regalo con caja rígida con cierre de solapa imantada.

KIT 037  
**SET MITERA**



**Técnica de impresión:** Serigrafía  
**Colores:** ROSA



Hasta agotar existencias. Set de regalo con caja rígida con cierre de solapa imantada.

KIT 039  
**SET HEIKKI**



**Técnica de impresión:** Serigrafía  
**Colores:** NEGRO



Hasta agotar existencias. Set de regalo con caja rígida con cierre de solapa imantada.

## SET 025 SET MEDIANO VIXER



**Material:** Cartón Caja / Papel Picado / Curpiel Libreta / Plástico Audífonos / Metal Llavero / Bambú Bolígrafo  
**Técnica de impresión:** Serigrafía Caja / Serigrafía, Termograbado y Laser Libreta / Serigrafía Audífonos / Laser, Serigrafía Llavero y Bolígrafo  
**Área de impresión:** 20 x 15 cm Caja / 11 cm Libreta / 3 x 1 cm Audífonos / 0.5 x 2 cm Bolígrafo / 1.5 x 1.5 cm Llavero  
**Colores:** NEGRO



## SET 026 SET CHICO YULE



**Material:** Cartón Caja / Papel Picado / Curpiel Porta Pasaporte / Plástico Audífonos / Curpiel y Metal Llavero  
**Técnica de impresión:** Serigrafía Caja / Serigrafía Porta Pasaporte / Serigrafía Audífonos / Laser Llavero  
**Área de impresión:** 15 x 10 cm Caja / 5 x 5 cm Porta Pasaporte / 2 x 1 cm Audífonos / 1 x 1.5 cm Llavero  
**Colores:** NEGRO



Hasta agotar existencias. Set de

# *Regalos Ejecutivos*

**MORETTA**

[www.moretta.com.mx](http://www.moretta.com.mx)

Cel. 33.2834.9825.

